

ELITE 25 - 30 CERCHIO

CARATTERISTICHE

Il tipo di alluminio e di flangia, il sistema di giunzione e gli accessori sono gli stessi utilizzati per i tralicci lineari Serie Elite 25 e Elite 30

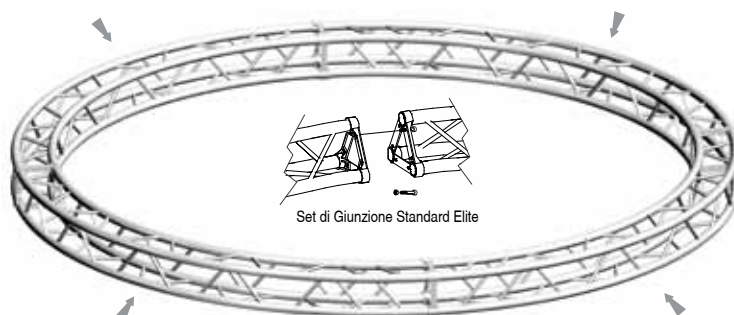

NORME DI UTILIZZO

◀ I PUNTI OTTIMALI per la disposizione dei sostegni

sono a metà di ciascun elemento. Le portate si riferiscono alla disposizione ottimale dei sostegni:

- I carichi devono essere simmetrici e statici
- Le portate si riferiscono al cerchio sostenuto in 4 punti simmetrici (90°)
- Per carichi non simmetrici le portate diminuiscono del 25%
- Se i sostegni sono posizionati diversamente dall'ottimale, le portate diminuiscono del 25%

DIAMETRO ESTERNO	DUO		TRIO		QUADRO	
ELITE 25	▲	▲▲▲▲▲	▲	▲▲▲▲▲	▲	▲▲▲▲▲
3 m	125 x 4	70	230 x 4	125	550 x 4	240
4 m	121 x 4	67	221 x 4	121	500 x 4	203
5 m	96 x 4	43	169 x 4	78	400 x 4	130
6 m	80 x 4	29	141 x 4	54	333 x 4	90
7 m	68 x 4	21	121 x 4	39	285 x 4	66
8 m	60 x 4	16	106 x 4	31	250 x 4	51
9 m	54 x 4	13	94 x 4	24	222 x 4	40
10 m	48 x 4	11	84 x 4	19	200 x 4	32

TABELLA DELLE PORTATE

DIAMETRO ESTERNO	DUO		TRIO		QUADRO	
ELITE 30	▲	▲▲▲▲▲	▲	▲▲▲▲▲	▲	▲▲▲▲▲
3 m	150 x 4	80	270 x 4	145	650 x 4	285
4 m	145 x 4	79	253 x 4	140	580 x 4	243
5 m	115 x 4	51	202 x 4	90	464 x 4	156
6 m	96 x 4	35	169 x 4	62	386 x 4	108
7 m	83 x 4	25	145 x 4	45	332 x 4	79
8 m	72 x 4	20	127 x 4	36	290 x 4	61
9 m	64 x 4	16	113 x 4	27	257 x 4	48
10 m	58 x 4	13	102 x 4	22	232 x 4	39

ELITE 25

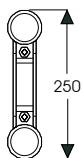

CODICE	PESO
TB 2230	22,52 kg
TB 2240	30,22 kg
TB 2250	37,93 kg
TB 2260	44,96 kg
TB 2270	52,66 kg
TB 2280	60,37 kg

DESCRIZIONE
Ø esterno 3 m (nr. 2 elementi)
Ø esterno 4 m (nr. 3 elementi)
Ø esterno 5 m (nr. 4 elementi)
Ø esterno 6 m (nr. 4 elementi)
Ø esterno 7 m (nr. 5 elementi)
Ø esterno 8 m (nr. 6 elementi)

ELITE 30

DUO

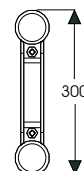

CODICE	PESO
TB 3230	24,71 kg
TB 3240	33,19 kg
TB 3250	41,68 kg
TB 3260	49,32 kg
TB 3270	57,80 kg
TB 3280	66,29 kg

ELITE 25

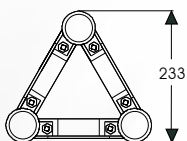

CODICE	PESO
TB 2330	36,26 kg
TB 2340	48,87 kg
TB 2350	61,32 kg
TB 2360	72,42 kg
TB 2370	84,95 kg
TB 2380	97,48 kg

DESCRIZIONE
Ø esterno 3 m (nr. 2 elementi)
Ø esterno 4 m (nr. 3 elementi)
Ø esterno 5 m (nr. 4 elementi)
Ø esterno 6 m (nr. 4 elementi)
Ø esterno 7 m (nr. 5 elementi)
Ø esterno 8 m (nr. 6 elementi)

ELITE 30

TRIO

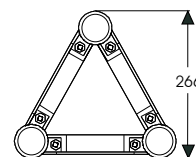

CODICE	PESO
TB 3330	42,14 kg
TB 3340	56,75 kg
TB 3350	71,40 kg
TB 3360	84,16 kg
TB 3370	98,79 kg
TB 3380	115,42 kg

ELITE 25

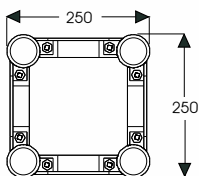

CODICE	PESO
TB 2430	47,14 kg
TB 2440	63,47 kg
TB 2450	79,80 kg
TB 2460	94,18 kg
TB 2470	110,51 kg
TB 2480	126,83 kg

DESCRIZIONE
Ø esterno 3 m (nr. 2 elementi)
Ø esterno 4 m (nr. 3 elementi)
Ø esterno 5 m (nr. 4 elementi)
Ø esterno 6 m (nr. 4 elementi)
Ø esterno 7 m (nr. 5 elementi)
Ø esterno 8 m (nr. 6 elementi)

ELITE 30

QUADRO

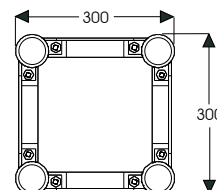

CODICE	PESO
TB 3430	54,81 kg
TB 3440	73,86 kg
TB 3450	92,99 kg
TB 3460	109,43 kg
TB 3470	128,58 kg
TB 3480	147,67 kg